

**ECO  
FRIENDLY**



**BLUEDRY**



- GB USER MANUAL
- PT MANUAL DO UTILIZADOR
- ES MANUAL DEL USUARIO
- DE BEDIENUNGSANLEITUNG
- FR MODE D'EMPLOI
- PL PODRĘCZNIK UŻYTKOWNIKA
- RO MANUALUL UTILIZATORULUI

**Model HD-BD1000**



**PLEASE READ CAREFULLY THROUGH THIS MANUAL BEFORE USING THE PRODUCT, OBSERVING ALL SAFETY INFORMATION, WARNINGS.**

## 1. WARNING

This product is intended for installation by a qualified service person.

- Disconnect power at the service breaker before installing or servicing.
- Failure to properly ground unit could result in severe electrical shock.
- All units must be supplied with a 3-wire connection. The ground wire must be connected to the dryer's backplate.

## 2. NOTE

Do not install dryer over washbasin.

If the power supply cord is damaged, it must be replaced by the manufacturer or its service agent or a similar qualified person in order to avoid a hazard. Means for disconnection must be incorporated in the fixed wiring in accordance with the current wiring regulations.

## 3. SPECIFICATION

**Voltage:**

220V-240V 50/60Hz, 8A, 1800W(Hot) / 2.4A, 550W(Cold)  
110V-120V, 60Hz, 16A, 1800W(Hot) / 4.8A, 550W(Cold)

**Air Temperature:** 45°C (D=10CM, Room Temp.=25°C)

**Air Velocity:** 60M/S

**Air Flow:** 140M<sup>3</sup>/H

**Drying Time:** 8-10S

**Sensor Range:** 5-15CM

**Protection Level:** IPX1

**Electric Isolation:** CLASS 1

**Brush Motor:** 25000R/M

**Noise(at 1M):** 74dB

**Cabinet Material:** Stainless Steel 304

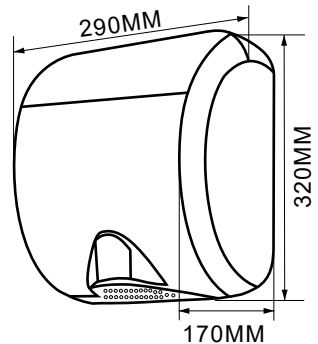

## 4. INSTALLATION

1. Installation must be carried out in accordance with the current edition of the local wiring regulations code having jurisdiction. Installation should be performed only by a qualified electrician.
2. Place template against wall at desired height (see mounting height recommendations) and mark locations of 4 mounting holes Dia. 8mm (5/16").
3. Remove and retain 2 side security hex cover screws and cover. Then mount the hand dryer base on the wall.
4. Before replacing the cover, there is an option to run the dryer heater on (1800 Watts) or heater off (550 Watts). The switch is clearly marked.
5. Replace cover. Do not over-tighten screws.
6. Connect the hand dryer plug to the power supply.
  - a. Connect the live wire (coloured Brown or Red) to the terminal block marked "L".
  - b. Connect the neutral wire (coloured Black or Blue) to the terminal block marked "N".
  - c. Connect the ground wire (coloured Green or Yellow) to the terminal block marked "E".

## 5. OPERATION

- No-touch operation.
- There is a blue LED light to guide user to the air flow.
- Shake excess water from hands.
- Place hands under the outlet to start operation.
- Rub hands lightly and rapidly.
- Stops automatically after hands are removed.

## 6. MAINTENANCE

- Periodic cleaning of the unit is recommended.
- Remove cover and clean dryer dust lint.
- Wipe the cover with a damp cloth and mild cleaning solution. Do not soak.
- Never use abrasives to clean the cover.

## 7. PACKING LIST

Hand Dryer: 1PC  
 User Manual: 1PC  
 Installation Template: 1PC  
 Plug in Dia. 8x38mm: 4PCS  
 Screw in Dia. 5x36mm: 4PCS  
 Hex screwdriver: 1PC

## 8. DIAGNOSTICS & REMEDIES

SYMPTOM	CORRECTIVE ACTION
If the dryer will not run	Ensure the breaker supplying the dryer is operational. If it is, disconnect the power and remove the dryer cover. Taking suitable precautions to avoid shock hazard, reconnect the power and check for voltage at the terminal block. If there is power and the dryer will not run, replace the Electric Circuit Board (large one) and/or Microcomputer Board (Middle one) and/or Sensor Board. Turn the blower wheel several times by hand to establish if it is blocked
If the dryer cycles by itself, runs all the time, or is not sensitive enough	Ensure that there is no obstruction on or in front of the infrared sensor. Clean any dirt off the sensor lens. Try adjusting the sensitivity potentiometer on Microcomputer Board (Blue knob). Turn anti-clockwise to decrease the sensor range. If the problem persists, replace the Microcomputer Board and/or Sensor Board
If the heat element gets hot but the fan motor does not turn	Disconnect the power. Remove the dryer cover and check for obstructions in the fan housing. Damaged fans must be replaced. If there are no obstructions, replace the motor or brushes
If the dryer runs but makes a buzzing sound	Disconnect the power. Remove the dryer cover and check the fan for rubbing on the housing as it rotates. Replace fan if the condition exists.
If the fan motor runs but the heating element does not get hot (dryer blows cold air)	Disconnect the power and remove the dryer cover. Check that the heat on/off switch is switched to on. Check loose and damaged wires. Remove the blower housing. Check the heating element to see if it is burnt or damaged. Damaged element must be replaced. If the element does not appear damaged, disconnect it at the Electric Board and check element wire continuity. Please check thermostat on the heating element at the same time.
If the motor makes a ticking/whining noise when it rotates	Disconnect the power. Remove the dryer cover and check the brushes for worn condition, replace them if necessary.

## 9. DIAGRAM

English

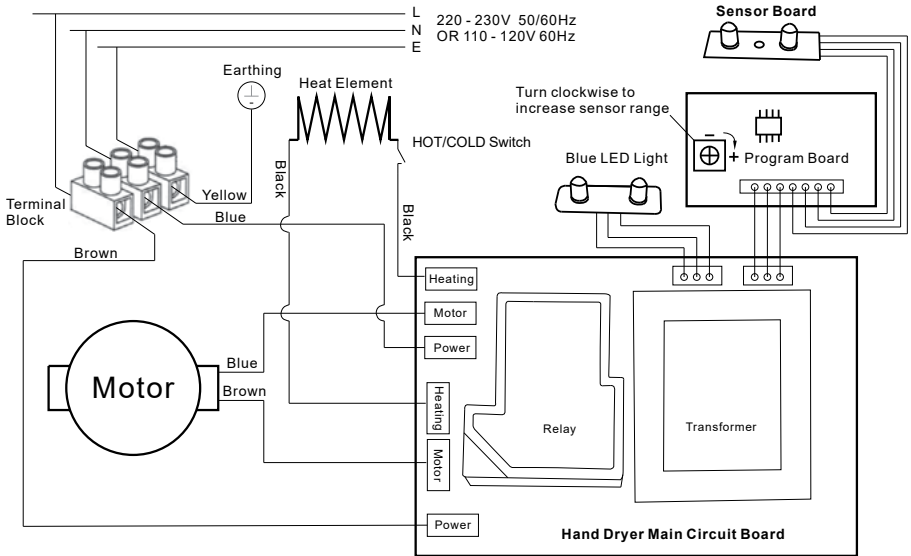

## 10. WARRANTY

This hand dryer has a 2 year warranty from the date of purchase for any manufacturing defect. It covers replacement of defective parts, except when caused by improper use. This warranty is only valid if the form card has been properly filled in with the suppliers stamp. For all warranty claims you should contact your local distributor.

Model: ..... Serial No.: .....

Distributor: ..... Customer: .....

Address: .....

Tel No.: ..... Fax. No.: .....

Date of Purchase: .....

For Seller: ..... Signature & Stamp: .....

**bluedry.co.uk | Blue Dry is a part of FW3 Group LTD**  
 Unit 3, Woodlands Business Park, Burlescombe, Devon, EX16 7LL  
**Tel: 0800 328 5708 | Email: sales@fw3group.com**

**LEIA COM ATENÇÃO ESTE MANUAL ANTES DE USAR O PRODUTO, OBSERVANDO TODAS AS INFORMAÇÕES E AVISOS DE SEGURANÇA.**

## 1. AVISO

- Este produto deve ser instalado por um técnico qualificado.
- Desligue a fonte de alimentação no disjuntor de serviço, antes da instalação ou de qualquer trabalho de manutenção.
- Se a unidade não for ligada adequadamente à terra, existe o risco de choque elétrico grave.
- Todas as unidades devem ser fornecidas com uma conexão de 3 fios. O fio de terra deve ser ligado à placa traseira do secador

## 2. ATENÇÃO

Não instale o secador por cima de lavatórios.

Se o cabo de alimentação estiver danificado, deverá ser substituído pelo fabricante ou pelo seu agente de serviço, ou por um técnico reconhecido, a fim de evitar perigos. Os meios para desconexão devem ser incorporados nos cabos fixos, de acordo com a regulamentação atual relativa à cablagem.

## 3. ESPECIFICAÇÕES

**TENSÃO:** 220V-240V 50/60Hz, 8A, 1800W(quente) / 2.4A, 550W(frio)  
110V-120V, 60Hz, 16A, 1800W(quente) / 4.8A, 550W(frio)

**Temperatura do ar:** 45°C (D=10CM, temperatura ambiente=25°C)

**Velocidade do ar:** 60M/S

**Fluxo do ar:** 140M3/H

**Tempo de secagem:** 8-10S

**Alcance do sensor:** 5-15CM

**Nível de proteção:** IPX1

**Isolamento elétrico:** CLASSE 1

**Motor de escovas:** 25000R/M

**Ruído (a 1M):** 74dB

**Material da Caixa:** Aço inoxidável 304

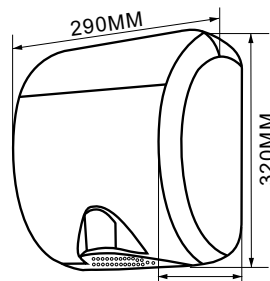

## 4. INSTALAÇÃO

1. A instalação deve ser realizada de acordo com a edição atual do código local de regulamentação relativa à cablagem com jurisdição. A instalação deve ser realizada apenas por um electricista habilitado.
2. Coloque o molde contra a parede à altura desejada (consulte as recomendações sobre a altura da montagem) e assinale a localização de 4 furos de montagem, diâmetro de 8 mm (5/16").
3. Remova e guarde 2 parafusos hexagonais da tampa, laterais e de segurança, e cubra. Em seguida, monte a base do secador de mãos na parede.
4. Antes de substituir a tampa, existe uma opção

de operação do secador com o aquecedor ligado (1800 Watts), ou com o aquecedor desligado (550 Watts).

- O interruptor encontra-se claramente assinalado.
5. Substitua a tampa. Não aperte demasiadamente os parafusos.
  6. Ligue a ficha do secador de mãos à fonte de alimentação.
    - a. Ligue o fio elétrico (cor castanha ou vermelha) ao bloco de terminais marcado com a letra «L».
    - b. Ligue o fio neutro (cor preta ou azul) ao bloco de terminais marcado com a letra «N».
    - c. Ligue o fio de terra (cor verde ou amarela) ao bloco de terminais marcado com a letra «E».

## 5. FUNCIONAMENTO

- Operação sem toque
- Existe uma luz LED azul que orienta o utilizador para o fluxo de ar.
- Sacuda o excesso de água das mãos. Coloque as mãos por baixo da boca de saída para iniciar o funcionamento.
- Esfregue as mãos de forma ligeira e rápida.
- O secador para automaticamente, após retirar as mãos.

## 6. MANUTENÇÃO

- É recomendada a limpeza periódica da unidade.
- Retire a tampa e remova o algodão do secador.
- Limpe a tampa com um pano húmido e uma solução de limpeza suave. Não encharque.
- Nunca use produtos abrasivos para limpar a tampa.

## 7. CONTEÚDO DA EMBALAGEM

- Secador de mãos: 1 UNID
- Manual do utilizador: 1 UNID
- Modelo de instalação: 1 UNID
- Ficha, diâmetro 8x38 mm: 4 UNID
- Parafuso, diâmetro 5x36 mm: 4 UNID
- Chave de parafusos hexagonal: 1 UNID

## 8. DIAGNÓSTICO E SOLUÇÕES

SINTOMA	AÇÃO CORRETIVA
Se o secador não funciona	Certifique-se de que o disjuntor que fornece o secador está operacional. Se estiver operacional, desligue a fonte de alimentação e remova a tampa do secador. Tomando todas as precauções necessárias para evitar o perigo de choque, reconecte a fonte de alimentação e verifique a tensão no bloco de terminais. Se houver energia elétrica e o secador não funcionar, substitua a placa do circuito elétrico (placa grande), e/ou a placa do microcomputador (placa central) e/ou a placa do sensor. Gire manualmente a roda do ventilador várias vezes, a fim de perceber se este se encontra bloqueado.
Se o secador funciona sozinho, funciona sem parar ou não é suficientemente sensível	Certifique-se de que não existe nenhuma obstrução no sensor infravermelho, ou na parte da frente do mesmo. Limpe qualquer sujidade existente na lente do sensor. Tente ajustar o potenciômetro de sensibilidade na placa do microcomputador (botão azul). Rode no sentido contrário ao dos ponteiros do relógio, para diminuir o alcance do sensor. Se o problema persistir, substitua a placa do microcomputador e/ou a placa do sensor
Se o elemento de calor fica quente, mas o motor do ventilador não gira	Desligue a fonte de alimentação. Remova a tampa do secador e verifique se existem obstruções na caixa do ventilador. Os ventiladores danificados devem ser substituídos. Se não existirem obstruções, substitua o motor ou as escovas.
Se o secador funciona, embora emita um zumbido	Desligue a fonte de alimentação. Remova a tampa do secador e verifique se o ventilador toca na caixa ao girar. Substitua o ventilador, se for esse o problema.
Se o motor do ventilador funciona, mas o elemento de calor não fica quente (sai ar frio do secador)	Desligue a fonte de alimentação e remova a tampa do secador. Verifique se o interruptor de calor on/off está ligado. Verifique se existem cabos soltos ou danificados. Retire a caixa do ventilador. Verifique se o elemento de calor está queimado ou danificado. Os elementos danificados devem ser substituídos. Se o elemento não parecer danificado, desligue-o no quadro elétrico e verifique a continuidade do elemento do cabo. Ao mesmo tempo, verifique o terminal do elemento de calor.
Se o motor emite ruídos, tais como um tiquetaque ou gemidos, ao girar	Desligue a fonte de alimentação. Remova a tampa do secador e verifique as escovas quanto ao desgaste, substituindo-as se necessário.

## 9. DIAGRAMA

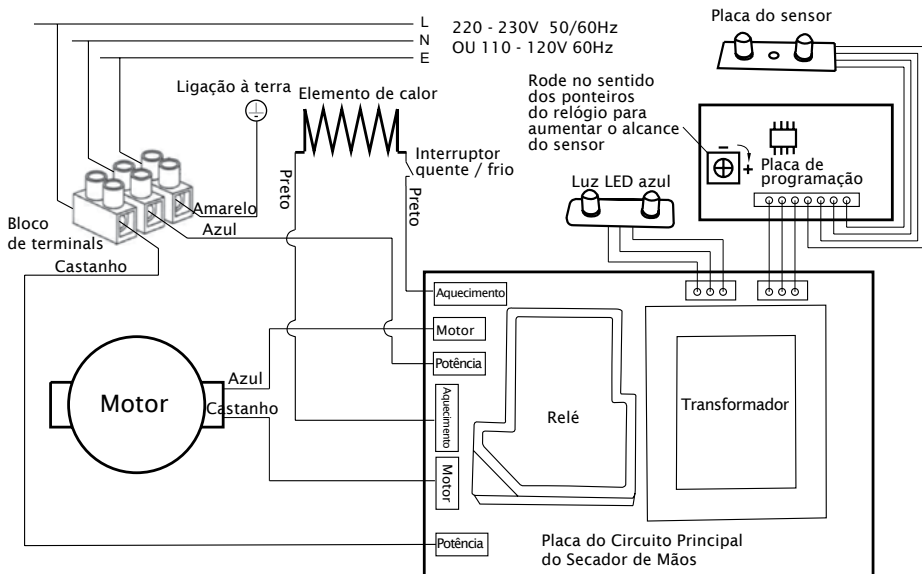

## 10. GARANTIA

Este secador de mãos tem uma garantia de 2 anos, a contar da data da compra, para qualquer defeito de fabrico. A garantia abrange a substituição de peças com defeito, exceto quando a causa for o uso indevido.

Esta garantia é apenas válida, se o respetivo formulário tiver sido preenchido corretamente com o carimbo do fornecedor. Para todas as reivindicações relacionadas com a garantia, deverá contactar o seu distribuidor local.

Modelo: ..... N.º de série: .....

Distribuidor: ..... Cliente: .....

Endereço: .....

Tel.: ..... Fax: .....

Data de compra: .....

Para o vendedor: ..... Assinatura e carimbo: .....

**bluedry.co.uk | Blue Dry faz parte do grupo FW3 Group LTD**  
 Unit 3, Woodlands Business Park, Burllescombe, Devon, EX16 7LL  
**Tel: 0044 1823 672970 | Email: sales@fw3group.com**

**LEA ATENTAMENTE ESTE MANUAL ANTES DE USAR EL APARATO Y PRESTE ATENCIÓN A TODAS LAS INSTRUCCIONES DE SEGURIDAD Y ADVERTENCIAS.**

Español

**1. ADVERTENCIAS**

- Este producto solo puede ser instalado por un técnico cualificado.
- Corte la corriente mediante el interruptor antes de instalarlo o preceder a su mantenimiento.
- Si la toma no está correctamente conectada a tierra podría provocar descargas eléctricas.
- Todas las tomas deben tener una conexión trifásica. El cable de tierra debe estar conectado a la placa posterior del secador de manos.

**2. NOTA**

No proceda a la instalación del secador sobre un lavabo.  
Si el cable de alimentación está dañado, debe reemplazarlo el fabricante o su servicio técnico o una persona similarmente cualificada para evitar cualquier riesgo. Se deben incorporar medios de desconexión a la instalación fija según las normas de cableado vigentes.

**3. ESPECIFICACIONES TÉCNICAS**

**Voltaje:** 220V-240V 50/60Hz, 8A, 1800W(Calor) / 2.4A, 550W(Frío)  
110V-120V, 60Hz, 16A, 1800W(Calor) / 4.8A, 550W(Frío)  
**Temperatura del Aire:** 45 °C (D=10 cm, Temperatura ambiental=25 °C)  
**Velocidad del Aire:** 60 M/S  
**Flujo del Aire:** 140 M3/H  
**Tiempo de Secado:** 8-10 S  
**Alcance del Sensor:** 5-15 CM  
**Nivel de Protección:** IPX1  
**Aislamiento eléctrico:** CLASE 1  
**1 Motor del Cepillo:** 25000R/M  
**Ruido (a 1M):** 74 dB  
**Material del Interior:** Acero inoxidable 304

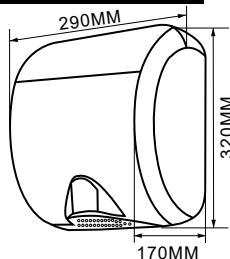

**4. INSTALACIÓN**

1. La instalación se debe llevar a cabo según la edición actual del código de normas de cableado local competente. La instalación solo debe realizarla un electricista cualificado.
2. Ponga la plantilla en la pared a la altura deseada (véase las recomendaciones sobre la altura durante el montaje) y marque la ubicación de los 4 agujeros para el montaje con un diámetro de 8 mm (5/16").
3. Retire y quédese con los tornillos de la cubierta hexagonales de seguridad de ambos lados y con la cubierta. Luego coloque la base del secador de manos en la pared.
4. Antes de volver a colocar la cubierta, hay una opción para poner en marcha el secador y calentador (1800 vatios) o desconectar el

- calentador (550 vatios).
5. El interruptor está claramente marcado. Vuelva a colocar la cubierta. No apriete en exceso los tornillos.
6. Conecte la toma del secador de manos a la alimentación eléctrica.
  - a. Conecte el hilo conductor (de color marrón o rojo) al bloque de terminales marcado con una «L».
  - b. Conecte el cable neutro (de color negro o azul) al bloque de terminales marcado con una «N».
  - c. Conecte el cable de tierra (de color verde o amarillo) al bloque de terminales marcado con una «E».

**5. FUNCIONAMIENTO**

- Funciona sin contacto manual.
- Hay una luz LED azul que indicará al usuario dónde se encuentra el flujo de aire.
- Sacuda el exceso de agua de las manos.
- Coloque las manos debajo de la salida para que empiece a funcionar.
- Frote sus manos ligera y rápidamente.
- El aparato se para automáticamente cuando se retiran las manos.



## 6. MANTENIMIENTO

Se recomienda hacer una limpieza periódica del aparato.

Retire la cubierta y limpie el polvo y las pelusas del secador.

Limpie la cubierta con un paño húmedo y un producto limpieza suave. No lo empape.

No use nunca productos abrasivos para limpiar la cubierta.

## 7. CONTENIDO

Secador de manos: 1 Unidad

Manual de instrucciones: 1 Unidad

Plantilla de montaje: 1 Unidad

Enchufe con diámetro 8x38 mm: 4 Unidades

Tornillo con diámetro. 5x36 mm: 4 Unidades

Destornillador hexagonal: 1 Unidad

## 8. PROBLEMAS Y SOLUCIONES

PROBLEMA	MEDIDAS
Si el secador no funciona	Asegúrese de que el interruptor que alimenta al secador funcione correctamente. En caso afirmativo, desenchufe el aparato de la corriente y quite la cubierta del secador. Vuelva a enchufar el aparato a la corriente tomando las precauciones necesarias para evitar una descarga eléctrica y compruebe que haya tensión en el bloque de terminales. Si hay tensión y el secador no funciona, cambie la placa del circuito eléctrico (la más ancha) y/o la placa del microprocesador (la mediana) y/o la placa del sensor. Gire la rueda del soplador varias veces manualmente para ver si se ha bloqueado.
Si el secador funciona solo, se queda funcionando todo el tiempo, no es lo suficientemente sensible	Asegúrese de que no esté obstruido o de que no haya algo en frente del sensor de infrarrojos. Limpie la suciedad de la lente del sensor. Intente ajustar el potenciómetro de sensibilidad sobre la placa del microprocesador (botón azul). Gire en sentido contrario a las agujas del reloj para disminuir el alcance del sensor. Si el problema persiste, sustituya la placa del microprocesador y/o la placa del sensor.
Si el elemento calefactor calienta pero el motor del ventilador no funciona	Desenchufe el aparato de la corriente. Quite la cubierta del secador y revise si hay algún elemento que obstruya el ventilador en la carcasa. Se deben replazar los ventiladores dañados. Si no hay ningún elemento que lo obstruya, cambie el motor o los cepillos.
Si el secador funciona pero suena un zumbido	Desenchufe el aparato de la corriente. Quite la cubierta del secador y compruebe que el ventilador no choca con su carcasa cuando da vueltas. Si esto ocurriese, cambie el ventilador.
Si el motor del ventilador funciona pero el elemento calefactor no calienta (el secador sopla aire frío)	Desenchufe el aparato de la corriente y quite la cubierta del secador. Compruebe que el interruptor de encendido y apagado del calor esté encendido. Compruebe que no haya cables sueltos ni dañados. Quite la carcasa del soplador. Compruebe que el elemento calefactor no se haya quemado o dañado. Se debe replazar el elemento dañado. Si el elemento no parece dañado, desconéctelo de la placa eléctrica y compruebe la continuidad en el cable del elemento. Compruebe asimismo el termostato del elemento calefactor.
Si el motor hace un ruido como un zumbido o traqueteo cuando gira	Desenchufe el aparato de la corriente. Quite la cubierta del secador y compruebe si los cepillos están gastados y cámbielos si fuese necesario.

## 9. DIAGRAMA

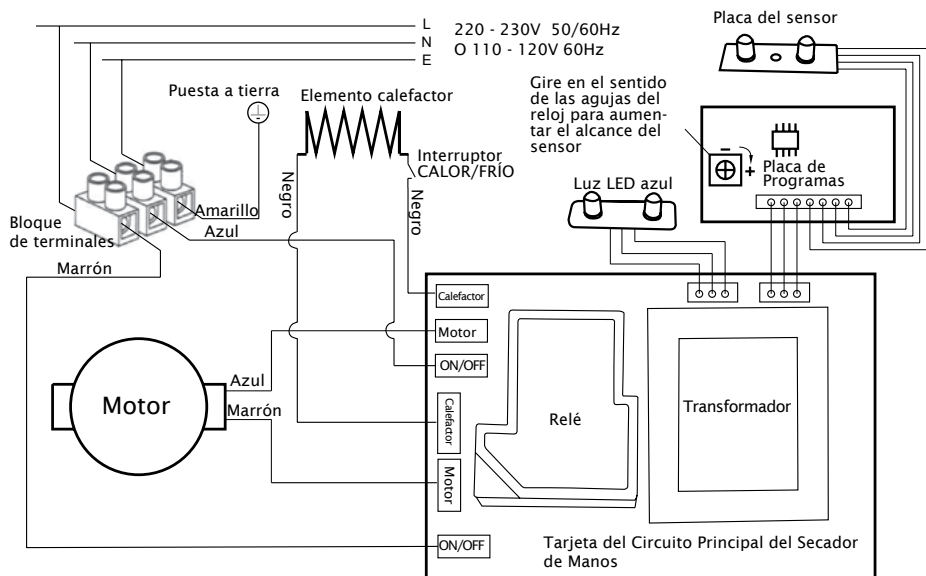

## 10. GARANTÍA

Este secador de manos tiene una garantía por un período de 2 años a partir de la fecha de compra ante cualquier defecto de fabricación. Cubre la sustitución de las piezas defectuosas, salvo si se debe a un uso inadecuado del producto.

Esta garantía solo es válida si se ha rellenado la tarjeta adecuadamente y el proveedor la ha sellado. Para cualquier reclamación que cubra la garantía, póngase en contacto con su distribuidor local.

Modelo: ..... Nº de serie: .....

Distribuidor: ..... Cliente: .....

Dirección: .....

Nº de teléfono: ..... Nº de fax: .....

Fecha de compra: .....

Por el vendedor: ..... Firma y Sello: .....

**bluedry.co.uk | Blue Dry es parte de FW3 Group LTD**

Unit 3, Woodlands Business Park, Burlescombe, Devon, EX16 7LL

Tel: 0044 1823 672970 | Email: sales@fw3group.com

## VOR GEBRAUCH BITTE SORGFÄLTIG LESEN UND ALLE SICHERHEITSHINWEISE UND WARNUNGEN BEACHTEN.

### 1. WARNUNG

- Dieses Produkt darf nur durch qualifiziertes Fachpersonal installiert werden.
- Vor der Installation oder Wartung Strom am Wartungsschalter abschalten.
- Ein Erdungsfehler kann zu einem schweren Stromschlag führen.
- Alle Geräte müssen mit einem 3-adrigen Anschluss versehen werden. Das Erdungskabel muss an der Rückwand des Trockners angeschlossen werden.

### 2. HINWEIS

Den Trockner nicht über einem Waschbecken installieren.  
Zur Vermeidung von Gefahren muss ein beschädigtes Stromkabel vom Hersteller oder seinem Kundendienst oder Fachpersonal ersetzt werden. Nach den aktuellen Verkabelungsrichtlinien muss die feste Verkabelung eine Trennmöglichkeit enthalten.

### 3. SPEZIFIKATIONEN

**Spannung:** 220V-240V 50/60Hz, 8A, 1800W(Warm) / 2.4A, 550W(Kalt)

110V-120V, 60Hz, 16A, 1800W(Warm) / 4.8A, 550W(Kalt)

**Lufttemperatur:** 45 °C (D=10 cm, Raumtemp.=25 °C)

**Luftstromgeschwindigkeit:** 60 M/S

**Luftstrom:** 140 M<sup>3</sup>/H

**Trocknungszeit:** 8-10 S

**Sensorbereich:** 5-15 CM

**Schutzklasse:** IPX1

**Elektrische Isolierung:** KLASSE 1

**Bürstenmotor:** : 25000R/M

**Lärmpegel (bei 1M):** 74 dB

**Gehäusematerial:** Edelstahl 304

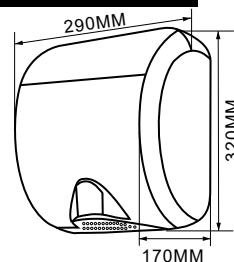

### 4. INSTALLATION

1. Die Installation muss in Übereinstimmung mit den aktuell gültigen lokalen Verkabelungsvorschriften durchgeführt werden und darf nur durch einen qualifizierten Elektriker erfolgen.
2. Halten Sie die Schablone in der gewünschten Höhe an die Wand (siehe Ratschläge zur Montagehöhe) und markieren Sie die 4 Montagelöcher mit einem Durchmesser von 8mm (5/16").
3. Entfernen Sie 2 seitliche Sicherheits-Sechskantschrauben mit ihrer Abdeckung und verwahren Sie sie gut auf. Montieren Sie dann die Grundplatte des Handtrockners an der Wand.
4. Vor Anbringung der Abdeckung gibt es die Option, den Trockner mit (1800 Watt) oder ohne Heizung (550 Watt) laufen zu lassen. Der Schalter ist deutlich gekennzeichnet.

5. Setzen Sie die Abdeckung wieder auf. Überdrehen Sie die Schrauben nicht.
6. Schließen Sie den Handtrockner ans Stromnetz an.
  - a. Schließen Sie die stromführende Leitung (Schwarz oder Braun) an die mit „L“ markierte Klemme an.
  - b. Schließen Sie die Nullleitung (Blau) an die mit „N“ markierte Klemme an.
  - c. Schließen Sie die Erdungsleitung (Grün/Gelb) an die mit „E“ markierte Klemme an.

### 5. BETRIEB

- Berührungslose Bedienung.
- Eine blaue LED-Leuchte zeigt an, wo der Luftstrom austritt.
- Schütteln Sie das Wasser von den Händen ab.
- Halten Sie die Hände unter den Ventilator, um den Trockner zu starten.
- Reiben Sie die Hände leicht und schnell aneinander.
- Stoppt automatisch, wenn die Hände weggenommen werden.

## 6. INSTANDHALTUNG

- Es wird empfohlen, das Gerät regelmäßig zu reinigen.
- Abdeckung entfernen und Staub und Flusen entfernen.
- Abdeckung mit einem feuchten Tuch und einer milden Reinigungslösung abwischen. Nicht in Wasser eintauchen.
- Niemals Scheuermittel zur Reinigung der Abdeckung verwenden.

## 7. PACKLISTE

Handtrockner: 1St.  
 Bedienungsanleitung: 1St.  
 Montageschablone: 1St.  
 Stecker mit Durchm. 8x38mm: 4St.  
 Schraube mit Durchm. 5x36mm: 4St.  
 Sechskant-Schraubendreher: 1St.

## 8. FEHLER & BEHEBUNG

MERKMAL	MASSNAHME
Der Trockner funktioniert nicht	Prüfen Sie, ob der zum Trockner führende Stromanschluss funktioniert. Falls ja, ziehen Sie den Netzstecker und entfernen Sie die Abdeckung des Trockners. Treffen Sie geeignete Maßnahmen gegen Stromschlag, schließen Sie den Strom wieder an und prüfen Sie die Spannung an der Klemmleiste. Wenn dort Strom fließt, der Trockner aber nicht funktioniert, ersetzen Sie die elektrische Platine (die große) und/oder die Microcomputer-Platine (die mittlere) und/oder die Sensorplatine. Drehen Sie das Gebläserad mehrere Male mit der Hand, um zu sehen, ob es blockiert.
Der Trockner startet selbständig, läuft dauerhaft oder ist nicht empfindlich genug eingestellt	Prüfen Sie, ob es eine Blockierung auf oder vor dem Infrarot-Sensor gibt. Entfernen Sie jeglichen Schmutz von der Sensorenlense. Versuchen Sie, das Empfindlichkeits-Potentiometer auf der Microcomputer Platine (Blauer Knopf) anzupassen. Durch Drehung gegen den Uhrzeigersinn wird der Sensorbereich reduziert. Wenn das Problem weiterbesteht, ersetzen Sie die Microcomputer-Platine und/oder die Sensorplatine.
Das Heizelement wird heiß, aber der Lüftermotor läuft nicht	Ziehen Sie den Netzstecker. Entfernen Sie die Abdeckung des Trockners und prüfen Sie, ob es eine Blockierung im Lüftergehäuse gibt. Beschädigte Lüfter müssen ersetzt werden. Wenn es keine Blockierung gibt, ersetzen Sie den Motor oder die Bürsten.
Der Trockner läuft, macht aber ein brummendes Geräusch	Ziehen Sie den Netzstecker. Entfernen Sie die Abdeckung des Trockners und prüfen Sie, ob der Lüfter beim Drehen ans Gehäuse stößt. Ersetzen Sie den Lüfter, wenn der Fehler weiter besteht.
Der Lüftermotor läuft, aber das Heizelement wird nicht heiß (Trockner bläst kalte Luft)	Ziehen Sie den Netzstecker und entfernen Sie die Abdeckung des Trockners. Prüfen Sie, ob der Ein/Aus-Schalter für die Heizung eingeschaltet ist. Prüfen Sie, ob alle Kabel festsitzen und unbeschädigt sind. Entfernen Sie das Gebläsegehäuse. Prüfen Sie, ob das Heizelement verbrannt oder beschädigt ist. Ein beschädigtes Element muss ersetzt werden. Wenn das Element in Ordnung zu sein scheint, trennen Sie es von der Platine und prüfen Sie, ob die Kabel unterbrochen sind. Prüfen Sie gleichzeitig das Thermostat des Heizelements.
Der Motor macht beim Drehen ein tickendes/heulendes Geräusch	Ziehen Sie den Netzstecker. Entfernen Sie die Abdeckung des Trockner und prüfen Sie, ob die Bürsten abgenutzt sind. Ersetzen Sie sie gegebenenfalls.

## 9. DIAGRAMM

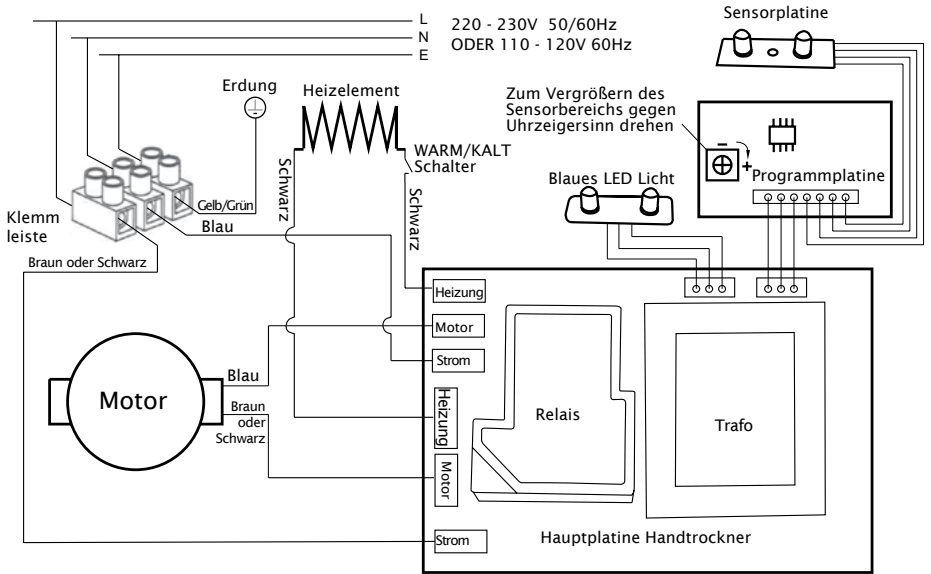

Deutsch

## 10. GEWÄHRLEISTUNG

Dieser Handrockner hat eine Garantie von 2 Jahren ab dem Kaufdatum für jeden Produktionsfehler. Sie deckt den Austausch von defekten Teilen ab, solange der Schaden nicht durch unsachgemäßen Gebrauch entstanden ist. Diese Garantie ist nur gültig, wenn der Vordruck ordnungsgemäß ausgefüllt und mit dem Stempel des Lieferanten versehen wurde. Für alle Garantieansprüche kontaktieren Sie bitte Ihren lokalen Händler.

Modell: ..... Seriennr.: .....

Händler: ..... Kunde: .....

Anschrift: .....

Tel-Nr.: ..... Fax-Nr.: .....

Kaufdatum: .....

Für den Verkäufer: ..... Unterschrift & Stempel: .....

**bluedry.co.uk | Blue Dry gehört zu FW3 Group LTD**  
 Unit 3, Woodlands Business Park, Burllescombe, Devon, EX16 7LL  
**Tel: 0044 1823 672970 | Email: sales@fw3group.com**

## LIRE ATTENTIVEMENT CE MODE D'EMPLOI AVANT D'UTILISER LE PRODUIT. SUIVRE TOUTES LES CONSIGNES DE SÉCURITÉ ET RESPECTER LES AVERTISSEMENTS.

### 1. AVERTISSEMENT

- Ce produit doit être installé par un technicien de service qualifié.
- Débrancher le courant au niveau du disjoncteur avant l'installation ou l'entretien.
- Une mise à la terre inefficace peut entraîner un choc électrique sévère.
- Toutes les unités doivent présenter un branchement à 3 fils. Le câble de mise à la terre doit être raccordé à la plaque arrière du séchoir.

### 2. REMARQUE

Ne pas installer le séchoir au-dessus d'un lavabo. Si le câble d'alimentation est endommagé, il doit être remplacé par le fabricant, son agent de service ou toute autre personne qualifiée afin d'éviter tout danger. Un moyen de déconnecter l'appareil doit être intégré dans le câblage fixe conformément aux réglementations en vigueur.

### 3. SPÉCIFICATIONS

**Voltage:** 220V-240V 50/60Hz, 8A, 1800W(chaud) / 2.4A, 550W(froid)

110V-120V, 60Hz, 16A, 1800W(chaud) / 4.8A, 550W(froid)

**Température ambiante:** 45 °C (D=10 cm, température ambiante=25 °C)

**Vitesse de l'air:** 60 M/S

**Flux d'air:** 140 M<sup>3</sup>/H

**Temps de séchage:** 8-10 S

**Plage du capteur:** 5-15 CM

**Indice de protection:** IPX1

**Isolation électrique:** CLASSE 1

**Moteur à balais:** 25000 TR/M

**Niveau sonore (à 1mètre):** 74 dB

**Matériau du boîtier:** Acier inoxydable 304

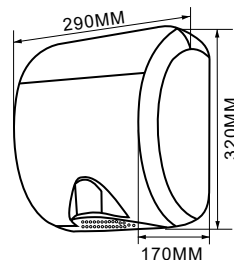

### 4. INSTALLATION

1. L'installation doit être effectuée conformément à la version actuelle du code des réglementations locales en matière de câblage en vigueur. L'installation doit être obligatoirement réalisée par un électricien qualifié.

2. Placer le modèle contre le mur à la hauteur souhaitée (voir les recommandations sur la hauteur de montage) et indiquer l'emplacement des 4 trous de montage d'un diamètre de 8 mm (5/16").

3. Le retirer et conserver 2 vis hexagonales latérales de sécurité du couvercle ainsi que le couvercle. Monter ensuite la base du sèche-mains sur le mur.

4. Avant de replacer le couvercle, vous pouvez choisir de brancher l'option chauffante du séchoir. (1800 watts) ou en mode chauffage OFF

(550 watts).

5. L'interrupteur apparaît distinctement. Replacer le couvercle. Ne pas trop serrer les vis.

6. Brancher la prise du séchoir dans la prise d'alimentation.

a. Raccorder le fil sous tension (brun ou rouge) au terminal désigné par la lettre « L ».

b. Raccorder le fil neutre (noir ou bleu) au terminal désigné par la lettre « N ».

a. Raccorder le fil de mise à la terre (vert ou jaune) au terminal désigné par la lettre « E ».

### 5. FONCTION

- Utilisation sans contact.
- Un témoin LED bleu oriente l'utilisateur vers le flux d'air.
- Secouer les mains afin d'en éliminer l'excédent d'eau.
- Placer les mains sous le dispositif pour

- déclencher le mécanisme.
- Se frotter les mains avec précaution et rapidement.
- S'arrête automatiquement dès que vous retirez les mains.

## 6. MAINTENANCE

- Il est conseillé de nettoyer l'unité périodiquement.
- Retirer le couvercle et nettoyer le filtre en tissu du séchoir.
- Frotter le couvercle au moyen d'un chiffon doux et d'une solution savonneuse douce. Ne pas laisser tremper.
- Ne jamais utiliser de substances abrasives pour nettoyer le couvercle.

## 7. CONTENU

Sèche-mains: 1 pce  
 Mode d'emploi: 1 pce  
 Modèle d'installation: 1 pce  
 Prise diamètre 8 x 38 mm: 4 pces  
 Vis diamètre 5 x 36 mm: 4 pces  
 tournevis en croix: 1 pce

## 8. DIAGNOSTICS & RECOURS

SYMPTÔME	MESURE CORRECTIVE
Si le séchoir ne fonctionne pas	Veiller à ce que l'alimentation du séchoir soit opérationnelle. Le cas échéant, débrancher l'alimentation et retirer le couvercle du séchoir. Prendre les mesures nécessaires afin d'éviter tout danger de choc électrique. Rebrancher l'alimentation et vérifier le voltage au terminal. Si, même alimenté, le séchoir ne fonctionne pas, remplacer le Panneau électrique (panneau de grande taille) et/ou le circuit micro-informatique (circuit du milieu) et/ou le circuit de capteurs. Tourner l'hélice quelques fois manuellement afin de voir si elle est bloquée.
Si le séchoir tourne sans arrêt ou n'est pas suffisamment sensible	Veiller à ce qu'il n'y ait aucune obstruction sur ou devant l'infrarouge capteur. Nettoyer toute forme de saleté sur la lentille du capteur. Essayer de régler la sensibilité du potentiomètre sur le circuit micro-informatique (bouton bleu). Tourner dans le sens antihoraire pour réduire la plage du capteur. Si le problème persiste, remplacer le circuit micro-informatique et/ou le circuit de capteurs.
L'élément chauffant chauffe, le moteur du ventilateur ne tourne pas	Débrancher l'appareil. Retirer le couvercle du séchoir et vérifier toute obstruction dans la cage du ventilateur. En cas de dommage, remplacer le ventilateur. S'il n'y a aucune obstruction, remplacer le moteur ou les balais.
Si le séchoir fonctionne mais produit un bourdonnement	Débrancher l'appareil. Retirer le couvercle du séchoir. Vérifier tout frottement éventuel du ventilateur sur la cage, lors des rotations. Le cas échéant, remplacer le ventilateur.
Le moteur du ventilateur tourne, l'élément chauffant ne chauffe pas (le séchoir souffle de l'air froid)	Débrancher l'alimentation et retirer le couvercle du séchoir. Vérifier que l'interrupteur de chauffage (marche/arrêt - on/off) se trouve en position Marche. Vérifier la présence de câbles relâchés et endommagés. Retirer le boîtier du souffleur. Vérifier l'élément chauffant et contrôler s'il est brûlé ou endommagé. En cas de dommage, remplacer. Si l'élément ne présente aucun dommage, le débrancher au niveau du circuit électrique et vérifier la continuité du câblage de l'unité. Vérifier le thermostat sur l'élément chauffant en même temps.
Si le moteur produit un bruit de ballottement/ grincement lorsqu'il tourne	Débrancher l'appareil. Retirer le couvercle du séchoir et vérifier l'état d'usure des balais, remplacer en cas de besoin.

## 9. SCHÉMA

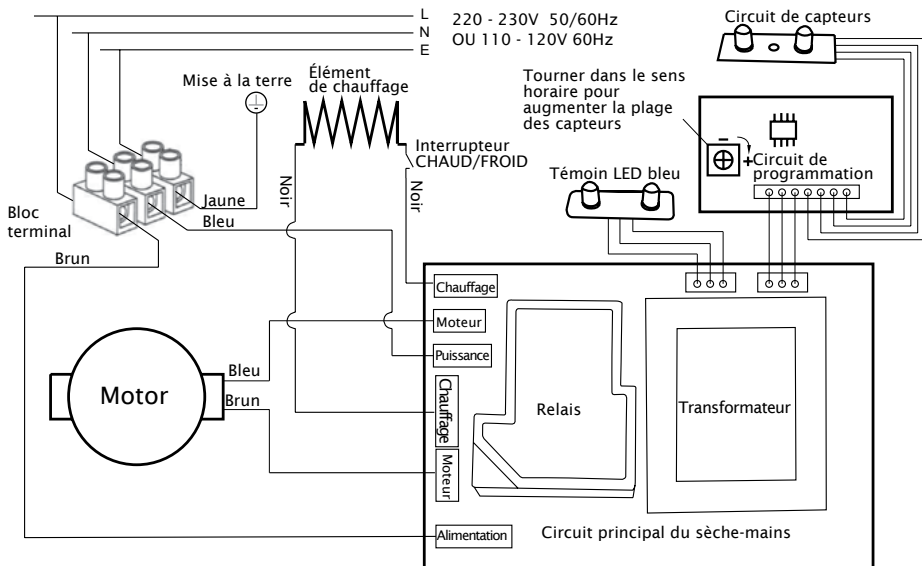

## 10. GARANTIE

En cas de défaut, ce sèche-main est couvert par une garantie de 2 ans à compter de la date d'achat. Cette garantie couvre le remplacement de pièces défectueuses, sauf si le problème découle d'une utilisation abusive. Elle est valable uniquement si le formulaire prévu à cet effet a été correctement rempli et comprend le cachet de fournisseur. Pour toute réclamation de garantie, contactez votre distributeur local.

Modèle: ..... No de série: .....

Distributeur: ..... Client: .....

Adresse: .....

No tél: ..... No Fax: .....

Date d'achat: .....

Pour le vendeur: ..... Signature & cachet: .....

**bluedry.co.uk | Blue Dry est une entité FW3 Group LTD**  
Unit 3, Woodlands Business Park, Burllescombe, Devon, EX16 7LL  
Tel: 0044 1823 672970 | Email: sales@fw3group.com



**PRZED ROZPOCZĘCIEM KORZYSTANIA Z URZĄDZENIA NALEŻY UWAGNIE PRZECZYTAĆ TEN PODRĘCZNIK ORAZ PRZESTRZEGAĆ WSZYSTKICH INFORMACJI DOTYCZĄCYCH BEZPIECZEŃSTWA.**

## 1. OSTRZEŻENIA

- Ten produkt powinien być instalowany przez wykwalifikowanego pracownika serwisu.
- Przed instalowaniem lub serwisowaniem należy odłączyć zasilanie za pomocą przełącznika serwisowego.
- Niepoprawne uziemienie może spowodować poważne porażenie prądem.
- Wszystkie jednostki muszą być zasilane przez połączenie 3-przewodowe. Uziemienie musi być połączone z płytą montażową suszarki.

## 2. UWAGA

Nie należy instalować suszarki nad umywalką. Jeśli kabel zasilania jest uszkodzony, powinien zostać wymieniony przez producenta, jego agenta serwisowego lub inną wykwalifikowaną osobę, aby uniknąć ryzyka. W stałym okablowaniu należy przygotować sposoby odłączenia zgodnie z bieżącymi przepisami dotyczącymi okablowania.

## 3. DANE TECHNICZNE

Napięcie elektryczne: 220V-240V 50/60Hz, 8A, 1800W(gorące) / 2.4A, 550W(zimne)  
110V-120V, 60Hz, 16A, 1800W(gorące) / 4.8A, 550W(zimne)

Temperatura powietrza: 45 °C (D=10 cm, temperatura w pomieszczeniu =25 °C

Predkość przepływu powietrza: 60 M/S

Przepływ: 140 M<sup>3</sup>/H

Czas suszenia: 8-10 S

Zakres czujnika: 5-15 CM

Stopień ochrony: IPX1

Izolacja elektryczna: KLASA 1

Silnik szczotkowy: 25000 obr./min.

Poziom hałas (zasięg 1m): 74 dB

Materiał obudowy: Stal nierdzewna 304

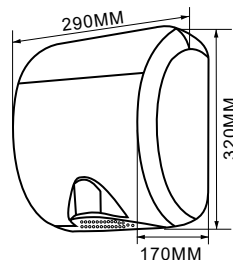

## 4. INSTALOWANIE

1. Instalowanie należy przeprowadzić zgodnie z lokalnymi przepisami dotyczącymi okablowania obowiązującymi na danym obszarze. Instalację powinien wykonać wykwalifikowany elektryk.
2. Na ścianie na odpowiedniej wysokości należy umieścić szablon (patrz zalecenia dotyczące wysokości montowania) i zaznaczyć położenia 4 otworów montażowych o średnicy 8 mm (5/16").
3. Usunąć i podtrzymać 2 boczne sześciokątne śruby pokrywy i pokrywę. Następnie zamontować na ścianie podstawę suszarki do rąk.
4. Przed nałożeniem pokrywy można uruchomić nagrzewnicę suszarki (1800 W) lub ją wyłączyć (550 W). Przełącznik jest wyraźnie zaznaczony.
5. Założyć pokrywę. Nie dokręcać zbyt mocno śrub.

6. Podłączyć suszarkę do rąk do zasilania.
  - a. Podłączyć przewód fazowy (brązowy lub czerwony) do listwy zaciskowej oznaczonej literą „L”.
  - b. Podłączyć przewód neutralny (czarny lub niebieski) do listwy zaciskowej oznaczonej literą „N”.
  - c. Podłączyć przewód uziemienia (zielony lub żółty) do listwy zaciskowej oznaczonej literą „E”.

## 5. DZIAŁANIE

- Działanie bezdotykowe.
- Niebieska lampka LED sygnalizuje użytkownikowi przepływ powietrza.
- Należy strząsnąć z dłoni nadmiar wody.
- Umieścić dłoń pod wylotem powietrza, aby rozpocząć suszenie.
- Delikatnie i szybko zacierać dłoń.
- Urządzenie zatrzyma się automatycznie po wyjęciu dłoni spod suszarki.

## 6. KONSERWACJA

- Zalecamy regularne czyszczenie urządzenia.
- Usunąć pokrywę i wyczyścić suszarkę.
- Usunąć kurz szmatką, używając środków czyszczących. Nie należy zalewać urządzenia.
- Nigdy nie należy czyścić pokrywy szorstkim materiałem.

## 7. ZAWARTOŚĆ OPAKOWANIA

Suszarka do rąk: 1 sztuka  
 Podręcznik użytkownika: 1 sztuka  
 Szablon do montażu: 1 sztuka  
 Wtyczka wym. 8 x 38 mm: 4 sztuki  
 Śruba wym. 5 x 36 mm: 4 sztuki  
 Klucz sześciokątny: 1 sztuka

## 8. DIAGNOSTYKA I ŚRODKI ZARADCZE

OBJAW	DZIAŁANIE NAPRAWCZE
Gdy suszarka nie działa	Upewnić się, że wyłącznik zasilania suszarki działa poprawnie. Odłączyć zasilanie i zdjąć pokrywę suszarki. Zachowując odpowiednie środki ostrożności, aby uniknąć porażenia prądem, podłączyć zasilanie i sprawdzić napięcie na listwie zaciskowej. Jeśli brak zasilania i suszarka nie będzie działać, wymienić płytkę z obwodami elektrycznymi (dużą) i/lub płytkę mikrokomputera (średnią) i/lub płytkę czujnika. Obrócić ręcznie kilka razy wiatraczek, aby sprawdzić, czy nie jest zablokowany
Gdy suszarka sama się włącza lub czujnik jest niewystarczająco czuły	Upewnić się, że ani nad, ani z przodu nie ma żadnych przeszkód utrudniających działanie czujnika. Wyczyścić zakurzone soczewki czujnika. Spróbować wyregulować potencjometr czujnika na płycie mikrokomputera (niebieskie pokrętko). Pokręcić w lewo, aby zmniejszyć zasięg czujnika. Jeśli problem nie ustąpi, wymienić płytkę mikrokomputera i/lub płytkę czujnika.
Jeśli element grzewczy jest gorący, a silnik wentylatora nie działa	Odłączyć zasilanie. Zdjąć pokrywę suszarki i sprawdzić, czy obudowa wentylatora nie jest uszkodzona. Uszkodzone wentylatory należy wymienić. Jeśli nie ma uszkodzeń, wymienić silnik lub szczotki
Jeśli suszarka działa, ale emituje głośne dźwięki	Odłączyć zasilanie. Zdjąć pokrywę suszarki i sprawdzić, czy wentylator nie ociera się o obudowę podczas obracania. Jeśli tak jest, poprawnie włożyć wentylator.
Jeśli silnik wentylatora działa, ale element grzewczy nie jest gorący (suszarka wydychuje zimne powietrze)	Odłączyć zasilanie i zdjąć pokrywę suszarki. Upewnić się, że grzanie jest włączone. Upewnić się, że są wszystkie przewody i że nie są uszkodzone. Zdjąć pokrywę wentylatora. Sprawdzić, czy element grzewczy nie jest przepalony lub uszkodzony. Uszkodzony element należy wymienić. Jeśli element nie wydaje się uszkodzony, odłączyć go od płytki elektrycznej i sprawdzić stan przewodów. Jednocześnie sprawdzić stan termostatu elementu grzewczego.
Jeśli silnik wydaje wysoki/syczący dźwięk podczas obracania	Odłączyć zasilanie. Usunąć pokrywę suszarki i sprawdzić, czy szczotki są zużyte. Jeśli trzeba, należy je wymienić.

## 9. SCHEMAT

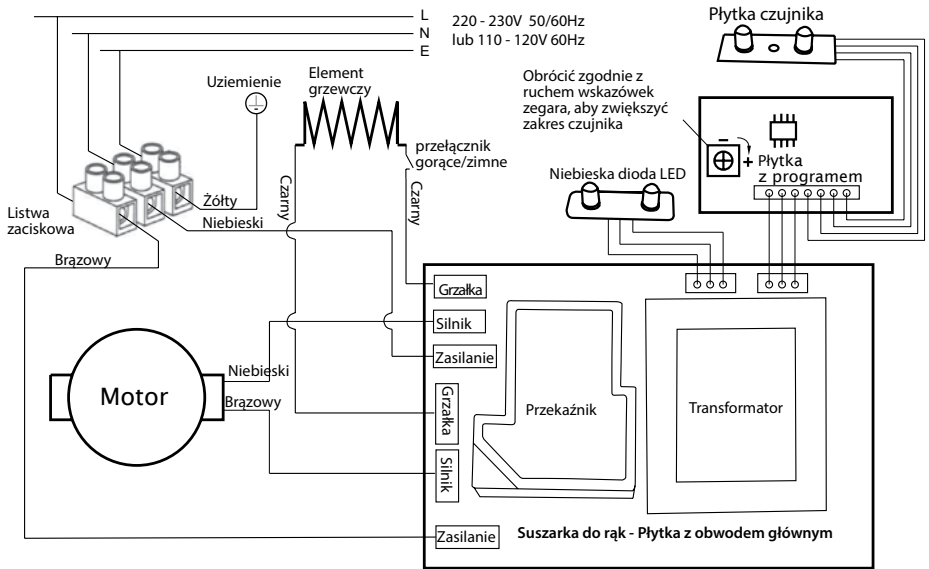

## 10. GWARANCJA

Niniejsza suszarka do rąk ma 2-letnią gwarancję od daty zakupu na usterki fabryczne. Gwarancja obejmuje wymianę uszkodzonych części, jeśli uszkodzenia nie powstały w wyniku nieprawidłowej eksploatacji. Gwarancja jest ważna jedynie z poprawnie wypełnioną kartą formularza i pieczętką dostawcy. W przypadku roszczenia gwarancyjnego należy się skontaktować z lokalnym dystrybutorem.

Model: ..... Nr seryjny: .....

Dystrybutor: ..... Nabywca: .....

Adres: .....

Nr telefonu ..... Fax: .....

Data zakupu: .....

Dla sprzedawcy: ..... Pieczętka i podpis: .....

**bluedry.co.uk | Blue Dry jest częścią FW3 Group LTD**  
Unit 3, Woodlands Business Park, Burlescombe, Devon, EX16 7LL  
**Tel:** 0044 1823 672970 | **Email:** sales@fw3group.com

## VĂ RUGĂM SĂ CITIȚI CU ATENȚIE ACEST MANUAL ÎNAINTE DE UTILIZAREA PRODUSULUI, RESPECTÂND TOATE INFORMAȚIILE ȘI AVERTISMENTELE PRIVIND SIGURANȚA.

### 1. AVERTISMENT

- Acest produs se va instala de către o persoană calificată. Deconectați alimentarea de la întreprinzător înainte de instalare sau întreținere.
- Nerespectarea unei împământări corespunzătoare a aparatului poate avea drept rezultat electrocutare gravă.
- Toate aparatele trebuie să fie livrate cu un cablu cu 3 fire. Firul de împământare trebuie să fie conectat la plăcuța din spatele uscătorului.

### 3. SPECIFICAȚII

**Voltaj:** 220V-240V 50/60Hz, 8A, 1800W(cald) / 2.4A, 550W(rece)  
110V-120V, 60 Hz, 16A, 1800W(cald) / 4.8A, 550W(rece)

**Temperatura:** 45 °C (D=10 cm, Temp. ambientală =25 °C)

**Viteza aerului:** 60 M/S

**Fluxul de aer:** 140 M<sup>3</sup>/H

**Timpul de uscare:** 8-10 S

**Gama de senzori:** 5-15 CM

**Nivelul de protecție:** IPX1

**Izolația electrică:** KLASA 1

**Motor cu perii:** 25000 R/M

**Zgomot (la 1M):** 74 dB

**Materialul carcasei:** Oțel inoxidabil 304

### 4. INSTALAREA

1. Instalația trebuie să fie realizată conform ediției curente a codului local de reglementări privind instalațiile electrice care se aplică. Instalarea trebuie să fie realizată numai de către un electrician calificat.
2. Plasați șablonul pe perete la înălțimea dorită (vedeți înălțimea de montare recomandată) și marcați locul celor 4 găuri de montare Dia. 8mm (5/16").
3. Scoateți și păstrați 2 șuruburi hexagonale de siguranță de pe lateralele capacului și capacul. Apoi montați partea de bază a uscătorului pe perete.
4. Înainte de a pune înapoi capacul, există opțiunea de a activa încălzitorul (1800 Wați) sau de a-l dezactiva (550 Wați). Întrerupătorul este marcat

### 2. OBSERVAȚIE

Nu instalați uscătorul deasupra chiuvetei. Dacă cablul de alimentare este defect, acesta trebuie să fie înlocuit de către producător sau de un agent de service sau de o persoană calificată pentru evitarea unui risc. Mijloacele de deconectare trebuie să fie incluse în instalația electrică fixă conform reglementărilor curente privind instalațiile electrice.

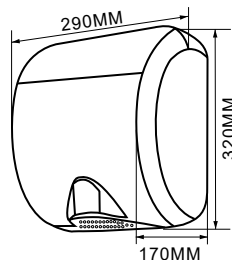

### 5. FUNCȚIONAREA

- Funcționează fără atingere.
- Există o lumină LED albastră care ghidează utilizatorul la fluxul de aer.
- Scuturați excesul de apă de pe mâini.
- Plasați mâinile sub orificiul de aer pentru a porni funcționarea.
- Frecați mâinile ușor și rapid.
- Se oprește automat când îndepărtați mâinile.

## 6. ÎNTREȚINERE

- Se recomandă curățarea periodică a aparatului.
- Scoateți capacul și curățați scamele de praf.
- Ștergeți capacul cu o cârpă umedă și cu o soluție slabă de curățare. Nu udați.
- Nu utilizați niciodată obiecte abrazive pentru a curăța capacul.

## 7. LISTĂ FURNITURĂ

Uscător mâini: 1 buc  
 Manualul Utilizatorului: 1 buc  
 Șablon instalare: 1 buc  
 Ștecher cu Dia. 8x38 mm: 4 buc.  
 Șurub cu Dia. 5x36mm: 4 buc.  
 Șurubelniță hexagonală: 1 buc

## 8. DIAGNOSTICE & SOLUȚII

SIMPTOME	ACȚIUNI CORECTIVE
Dacă uscătorul nu funcționează	Asigurați-vă că întrerupătorul uscătorului este funcțional. Dacă funcționează, deconectați-l de la alimentare și scoateți capacul uscătorului. Luând măsurile de protecție corespunzătoare pentru a evita electrocutarea, reconectați alimentarea și verificați tensiunea în blocul de conexiuni. Dacă este alimentat și tot nu funcționează, înlocuiți Placa de circuit electric (cea mare) și/sau Placa cu Microcomputer (cea mijlocie) și/sau Placa Senzorului. Învărțiți de câteva rotiri uscătorului cu mâna pentru a vedea dacă este blocată
Dacă uscătorul funcționează în cicluri non-stop sau nu este destul de sensibil	Asigurați-vă că nu există niciun obstacol în fața senzorului infraroșu singur. Curățați orice urmă de murdărie de pe lentila senzorului. Încercați să ajustați potențiometrul de sensibilitate de pe Placa cu microcomputer (mănerul albastru). Rotiți în sens opus acelor de ceasornic pentru a reduce sensibilitatea senzorului . Dacă problema persistă, înlocuiți placa cu microcomputer și/sau placa senzorului.
Dacă elementul de încălzire se supraîncălzește dar motorul ventilatorului nu pornește	Deconectați alimentarea. Scoateți capacul uscătorului și verificați dacă există obstacole în carcasa ventilatorului. Ventilatoarele defecte trebuie să fie înlocuite. Dacă nu există obstacole, înlocuiți motorul sau perile
Dacă uscătorul funcționează, dar bâzâie	Deconectați alimentarea. Scoateți capacul uscătorului și verificați dacă elicele ventilatorului se freacă de carcasă atunci când se rotesc. Înlocuiți ventilatorul dacă există această situație.
Dacă motorul ventilatorului funcționează, dar elementul de încălzire nu se încălzește (uscătorul suflă aer rece)	Deconectați-l de la alimentare și scoateți capacul uscătorului. Verificați dacă întrerupătorul de încălzire este în poziția pornire. Verificați dacă există cabluri desfăcute și defecte. Îndepărtați carcasa uscătorului. Verificați dacă elementul de încălzire este ars sau defect. Elementul defect trebuie să fie înlocuit. Dacă elementul nu pare a fi defect, deconectați-l de pe Placa de circuit electric și verificați continuitatea firelor elementului. Vă rugăm să verificați termostatul elementului de încălzire în același timp.
Dacă motorul scoate un ticăit/cârâit atunci când se rotește	Deconectați alimentarea. Scoateți capacul uscătorului și verificați perile dacă sunt uzate, înlocuiți-le dacă este necesar.

## 9. SCHEMĂ

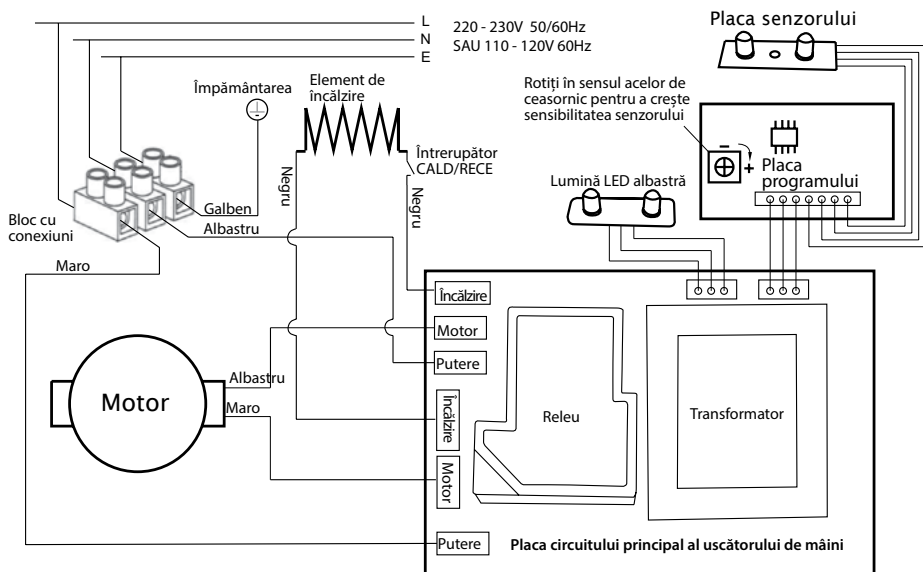

## 10. GARANȚIE

Acest uscător de mâini are o garanție de 2 ani de la data achiziției pentru orice defect de fabricație. Aceasta acoperă înlocuirea pieselor defecte, cu excepția cazului când defectul este cauzat de utilizarea necorespunzătoare. Această garanție este valabilă numai dacă formularul a fost completat corespunzător și are ștampila furnizorului. Pentru orice reclamații privind garanția contactați distribuitorul dvs. local.

Model:.....Nr. serie:.....

Distribuitor:..... Client:.....

Adresa:.....

Nr. tel.:..... Fax:.....

Data achiziției: .....

Pentru vânzător: .....Semnătură & Ștampilă:.....

**bluedry.co.uk | Blue Dry parte din FW3 Group LTD**

Unit 3, Woodlands Business Park, Burslescombe, Devon, EX16 7LL

**Tel: 0044 1823 672970 | Email: sales@fw3group.com**

# dripdropdry

For a great range of washroom  
appliances visit:

**DRIPDROPDRY.COM**



**SUPERIOR QUALITY  
MODERN DESIGNS  
GREAT PRICES**





**BLUEDRY**

**[www.bluedry.co.uk](http://www.bluedry.co.uk)**

---

